



**Побелт**

Работаем с 2007 года®

ПРОИЗВОДСТВЕННОЕ ОБЪЕДИНЕНИЕ

Вам интересно как пройдет  
1 месяц работы  
в нашей компании?



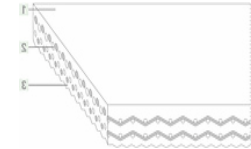

## Знакомство с корпоративным кодексом компании

Вы узнаете как совместно с нашими клиентами мы развиваем Российскую промышленность, повышая качество производства.

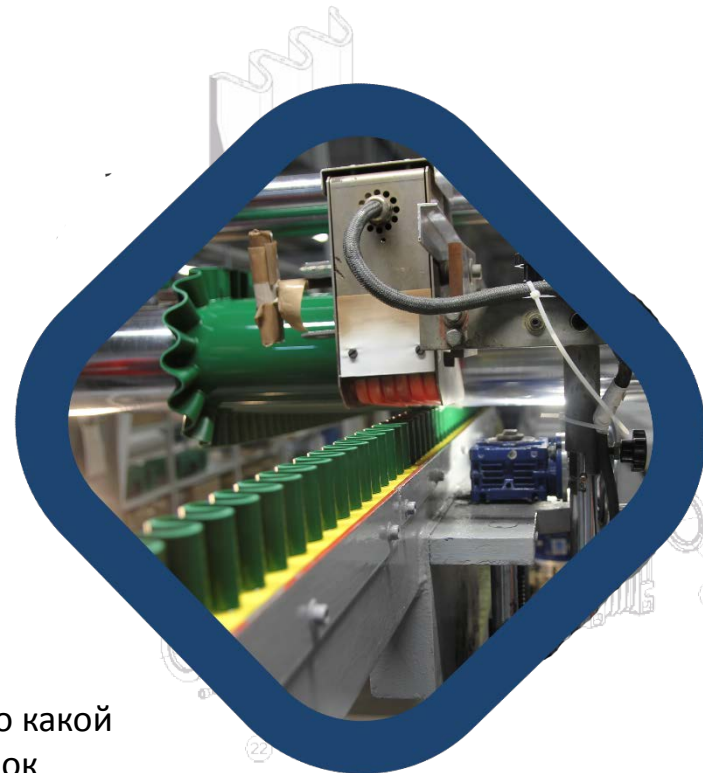
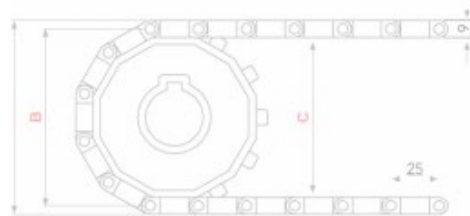

## Экскурсия на производство

Приоткроем Вам завесу, как изготавливаются модульные ленты. По какой ленте движется тесто для вашего любимого хлеба или сетку, рисунок которой Вы видите на шоколадных конфетах.

Вы не только увидите, как создаются конвейерные ленты, но и сможете поучаствовать в их изготовлении.

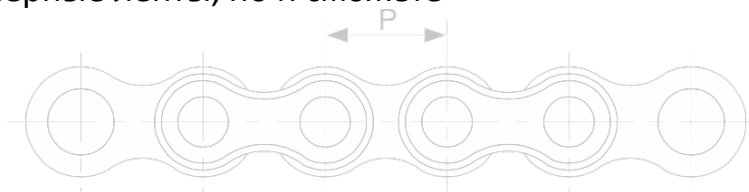

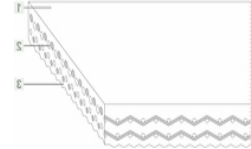

## Изучение книги продаж

Если Вы приходите к нам в отдел продаж, то одной из настольных книг для Вас станет наша Корпоративная книга продаж. В ней Вы найдете практический опыт наших лучших сотрудников.

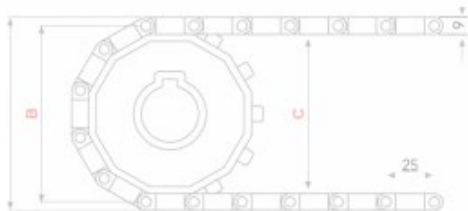

## Освоение технической информации по продуктам компании

Вы узнаете, что такое «ножевой разворот», зачем в некоторых лентах 3 корда, чем отличается полипропилен от полиуретана. Это и многое другое Вы будете изучать с первого рабочего дня.

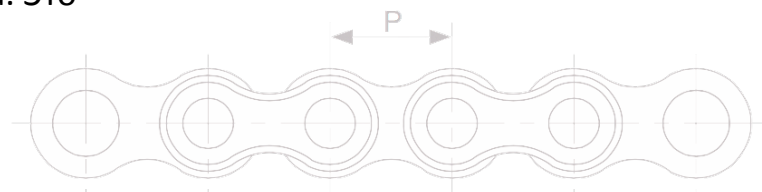
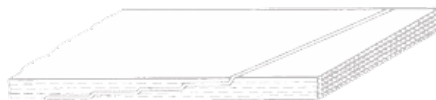

Знания, которые Вы будете получать ежедневно,  
Вы сможете закрепить путем аттестации и практики.



## Ежедневные аттестации

Нам Важно знать насколько вы усвоили информацию, поэтому первые 2 недели Вы будете сдавать мини тестирование по каждой изученной Вами теме.

Вы проверяете себя.

Мы корректируем Ваш план обучения.

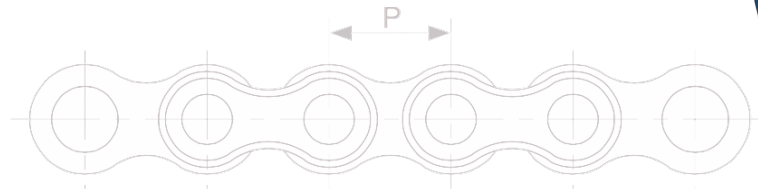

## «Работа в полях»

Ваш руководитель будет давать Вам первые запросы от клиентов, чтобы Вы могли начать «набивать руку» в подборе комплектующих для различных отраслей промышленности.

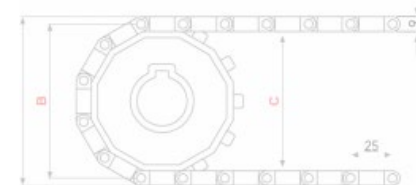
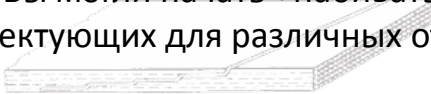

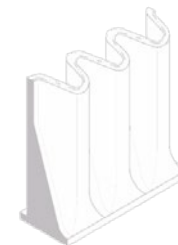
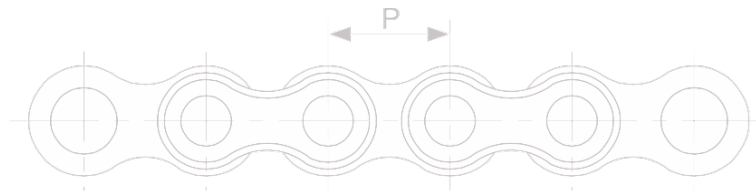
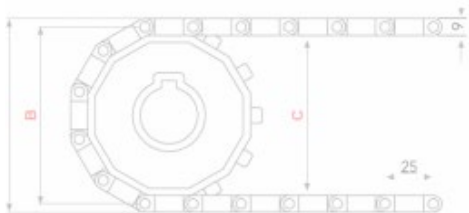

Мы рассказали Вам о ключевых аспектах стажировки в первый месяц работы в нашей компании.

Увидеть больше, наполняться знаниями и практикой на дальнейшую работу в нашей компании Вы будете ежедневно.

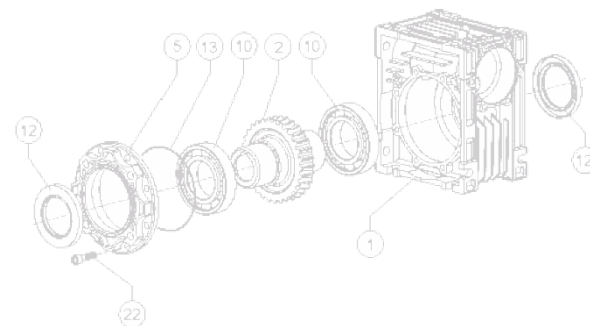

Работаем с 2007 года®  
**Пёелт**  
ПРОИЗВОДСТВЕННОЕ ОБЪЕДИНЕНИЕ

